

TEX150-LCD/S

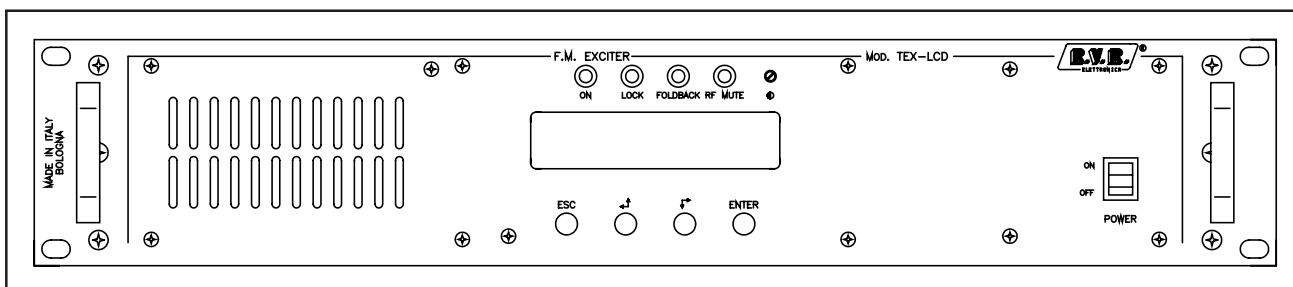

Manuale Utente

Prodotto da



Italia



Nome File: TEX150-LCD.P65

Versione: 1.0

Data: 29/11/2004

Cronologia revisioni

Data	Versione	Ragione	Autore
29/11/04	1.0	Prima versione	J.Berti

TEX150-LCD/S - Manuale Utente
Versione 1.0

© Copyright 2004
R.V.R. Elettronica SpA
Via del Fonditore 2/2c - 40138 - Bologna (Italia)
Telefono: +39 051 6010506
Fax: +39 051 6011104
Email: info@rvr.it
Web: www.rvr.it

All rights reserved

Tutti i diritti sono riservati. Stampato in Italia. Nessuna parte di questo manuale può essere riprodotta, memorizzata in sistemi d'archivio o trasmessa in qualsiasi forma o mezzo, elettronico, meccanico, fotocopia, registrazione o altri senza la preventiva autorizzazione scritta del detentore del copyright.

Avviso riguardante l'uso designato e le limitazioni d'uso del prodotto

Questo prodotto è un trasmettitore radio indicato per il servizio di radiodiffusione audio in modulazione di frequenza. Utilizza frequenze operative che non sono armonizzate negli stati di utenza designati.

L'utilizzatore di questo prodotto deve ottenere dall'Autorità di gestione dello spettro dello stato di utenza designato apposita autorizzazione all'uso dello spettro radio, prima di mettere in esercizio questo apparato.

La frequenza operativa, la potenza del trasmettitore, nonché altre caratteristiche dell'impianto di trasmissione sono soggette a limitazione e stabilite nell'autorizzazione ottenuta.

Dichiarazione di Conformità

Con la presente R.V.R. Elettronica SpA dichiara che questo trasmettitore è conforme ai requisiti essenziali ed alle altre disposizioni pertinenti stabilite dalla direttiva 1999/5/CE



Sommario

1. Istruzioni preliminari	1
2. Garanzia	1
3. Primo soccorso	2
3.1 Trattamento degli shock elettrici	2
3.2 Trattamento delle ustioni elettriche	3
4. Rimozione dell'Imballaggio	4
4.1 Descrizione del contenuto	4
4.2 Descrizione generale	4
5. Guida rapida all'installazione ed uso	6
5.1 Preparazione	6
5.2 Uso	7
5.3 Impostazioni e taratura	7
5.4 Software	8
6 Descrizione Esterna	14
6.1 Pannello Frontale	14
6.2 Pannello Posteriore	15
6.3 Connectors description	17
7. Specifiche Tecniche	19
7.1 Caratteristiche meccaniche	19
7.2 Caratteristiche Elettriche	19
8. Principi di funzionamento	22
8.1 Alimentatore	22
8.2 Scheda pannello	22
8.3 Scheda Main	22
8.4 Amplificatore di potenza	23
8.5 Scheda di telemetria	24
8.6 Scheda di controllo	24
9. Identificazione dei Moduli	25
9.1 Vista dall'alto	25
9.2 Vista dal basso	26
9.2 Rimozione dei Moduli	27

Pagina lasciata intenzionalmente in bianco

1. Istruzioni preliminari

Questo manuale costituisce una guida generale diretta a personale addestrato e qualificato, consapevole dei rischi connessi all'operare su circuiti elettrici ed elettronici.

Esso non si propone di contenere una relazione completa di tutte le precauzioni di sicurezza che devono essere osservate dal personale che utilizza questa od altre apparecchiature.

L'installazione, l'uso e la manutenzione di questa apparecchiatura implicano rischi sia per il personale che per l'apparecchiatura stessa, la quale deve essere maneggiata solo da personale qualificato.

La **R.V.R. Elettronica SpA** non si assume la responsabilità di lesioni o danni causati da un uso improprio o da procedure di utilizzo errate da parte di personale qualificato o meno.

Si prega di osservare le norme locali e le regole antiincendio durante l'installazione e l'uso di questa apparecchiatura.



ATTENZIONE: disconnettere sempre l'alimentazione prima di aprire i coperchi o rimuovere qualsiasi parte dell'apparecchiatura.

Usare appropriate misure di messa a terra per scaricare i condensatori ed i punti di alta tensione prima di procedere a qualsiasi manutenzione



ATTENZIONE: questo apparecchio può irradiare energia a radiofrequenza, e se non installato in accordo con le istruzioni del manuale ed i regolamenti in vigore può causare interferenze alle comunicazioni radio.

Operare con questo apparecchio in un ambiente residenziale può provocare disturbi radio; in questo caso, può essere richiesto all'utilizzatore di prendere misure adeguate.

La **R.V.R. Elettronica SpA** si riserva il diritto di apportare modifiche al progetto e alle specifiche tecniche dell'apparecchiatura, nonché al presente manuale, senza alcun preavviso.

2. Garanzia

La garanzia di 24 (ventiquattro) mesi è riferita a qualsiasi prodotto **R.V.R. Elettronica**.

Su componenti quali valvole per finali, vale la garanzia della casa costruttrice.

La **R.V.R. Elettronica SpA** estende inoltre tutte le garanzie di fabbricazione trasferibili.

Queste saranno trattenute dalla **R.V.R. Elettronica** per assicurare un'assistenza più precisa e veloce possibile; eventuali reclami dovranno essere inoltrati direttamente alla **R.V.R. Elettronica** secondo le procedure prestabilite.

La garanzia non include:

- 1 danni verificatisi durante la spedizione della macchina alla R.V.R. per le riparazioni;
- 2 qualsiasi modifica o riparazione non autorizzata;
- 3 danni incidentali o causati non dovuti a difetti dell'apparecchiatura;
- 4 danni nominali non incidentali;
- 5 costi di spedizione, di assicurazione dell'apparecchiatura, di sostituzione di parti o unità.

Qualsiasi danno all'apparecchiatura causato dal trasporto deve essere segnalato al corriere e riportato per iscritto sulla ricevuta di spedizione.

Qualsiasi differenza o danno scoperto dopo la consegna dovrà essere riferito alla **R.V.R. Elettronica** entro **5** (cinque) giorni dalla data di consegna.

Per far valere la garanzia occorre seguire la seguente procedura:

- 1 contattare il rivenditore o il distributore dove è stata acquistata l'apparecchiatura; descrivere il problema o il malfunzionamento per verificare che esista una semplice soluzione.

Rivenditori e Distributori sono in grado di fornire tutte le informazioni relative ai problemi che possono presentarsi più frequentemente; normalmente possono riparare l'apparecchiatura molto più velocemente di quanto non potrebbe fare la casa costruttrice;

- 2 se il vostro rivenditore non può aiutarvi, contattare la **R.V.R. Elettronica** ed esporre il problema; se il personale lo riterrà necessario, Vi verrà spedita l'autorizzazione all'invio dell'apparecchiatura con le istruzioni del caso;
- 3 una volta ricevuta l'autorizzazione, restituire l'apparecchiatura in porto franco all'indirizzo specificato. Imballarla con cura, utilizzando possibilmente l'imballo originale, e sigillare il pacco.



Non restituire la macchina senza l'autorizzazione all'invio perché potrebbe essere rispedita al mittente.

- 4 citare il tipo, modello e numero di serie dell'apparecchiatura; allegare una diagnosi tecnica scritta dove sono elencati tutti i problemi ed i malfunzionamenti riscontrati ed una copia della fattura di acquisto.

La sostituzione di parti in garanzia o di pezzi di ricambio può essere richiesta al seguente indirizzo:



R.V.R. Elettronica SpA
Via del Fonditore, 2/2c
40138 BOLOGNA
ITALY
Tel. +39 051 6010506

citando il tipo, modello e numero di serie dell'apparecchiatura.

3. Primo soccorso

Il personale impegnato nell'installazione, nell'uso e nella manutenzione dell'apparecchiatura deve avere familiarità con la teoria e le pratiche di primo soccorso.

3.1 Trattamento degli shock elettrici

3.1.1 Se la vittima ha perso conoscenza

Seguire i principi di primo soccorso riportati qui di seguito.

- Posizionare la vittima sdraiata sulla schiena su una superficie rigida.
- Aprire le vie aeree sollevando il collo e spingendo indietro la fronte (**Figura 1**).
- Se necessario, aprire la bocca e controllare la respirazione.
- Se la vittima non respira, iniziare immediatamente la respirazione artificiale (**Figura 2**): inclinare la testa, chiudere le narici, fare aderire la bocca a quella della vittima e praticare 4 respirazioni veloci.



Figura 1



Figura 2

- Controllare il battito cardiaco (**Figura 3**); in assenza di battito, iniziare immediatamente il massaggio cardiaco (**Figura 4**) comprimendo lo sterno approssimativamente al centro del torace (**Figura 5**).

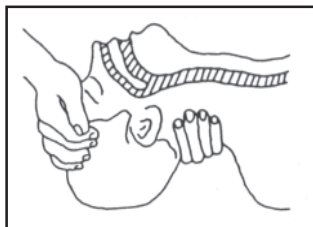

Figura 3



Figura 4

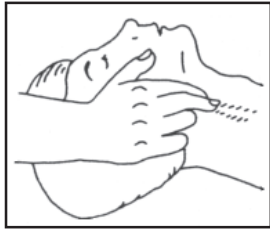

Figura 5

- Nel caso di un solo soccorritore, questo deve tenere un ritmo di 15 compressioni alternate a 2 respirazioni veloci.
- Nel caso in cui i soccorritori siano due, il ritmo deve essere di una respirazione ogni 5 compressioni.
- Non interrompere il massaggio cardiaco durante la respirazione artificiale.
- Chiamare un medico prima possibile.

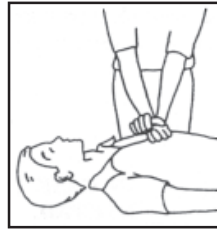
3.1.2 Se la vittima è cosciente

- Coprire la vittima con una coperta.
- Cercare di tranquillizzarla.
- Slacciare gli abiti e sistemare la vittima in posizione coricata.
- Chiamare un medico prima possibile.

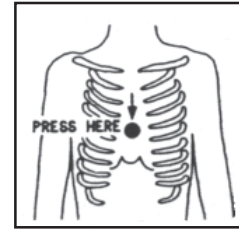
3.2 Trattamento delle ustioni elettriche

3.2.1 Vaste ustioni e tagli alla pelle

- Coprire l'area interessata con un lenzuolo o un panno pulito.
- Non rompere le vesciche; rimuovere il tessuto e le parti di vestito che si fossero attaccate alla pelle; applicare una pomata adatta.
- Trattare la vittima come richiede il tipo di infortunio.
- Trasportare la vittima in ospedale il più velocemente possibile.
- Se le braccia e le gambe sono state colpite, tenerle sollevate.

Se l'aiuto medico non è disponibile prima di un'ora e la vittima è cosciente e non ha conati di vomito, somministrare una soluzione liquida di sale e bicarbonato di sodio: 1 cucchiaino di sale e mezzo di bicarbonato di sodio ogni 250ml d'acqua. Far bere lentamente mezzo bicchiere circa di soluzione per quattro volte e per un periodo di 15 minuti.

Interrompere qualora si verificassero conati di vomito.



Non somministrare alcolici

3.2.2 Ustioni Meno gravi

- Applicare compresse di garza fredde (non ghiacciate) usando un panno il più possibile pulito.
- Non rompere le vesciche; rimuovere il tessuto e le parti di vestito che si fossero attaccate alla pelle; applicare una pomata adatta.
- Se necessario, mettere abiti puliti ed asciutti.
- Trattare la vittima come richiede il tipo di infortunio.
- Trasportare la vittima in ospedale il più velocemente possibile.
- Se le braccia e le gambe sono state colpite, tenerle sollevate.

4. Rimozione dell'Imballaggio

4.1 Descrizione del contenuto

La confezione contiene quanto segue.

- TEX150-LCD/S
- Manuale d'Uso
- Cavi di connessione ad altri apparecchi
- Cavi di Alimentazione da Rete

Presso il Proprio rivenditore R.V.R. è inoltre possibile procurarsi i seguenti accessori per la macchina:

- /10MHz (Riferimento Esterno 10MHz)
- **Accessori e cavi**

4.2 Descrizione generale

Il **TEX150-LCD/S**, prodotto dalla **R.V.R. Elettronica SpA**, è un **eccitatore per radiodiffusione** audio in modulazione di frequenza in grado di trasmettere nella banda fra 87.5 e 108 MHz in passi da 10kHz, con potenza RF di uscita regolabile fino ad un massimo di 150 W su un carico standard da 50Ohm.

Il **TEX150-LCD/S** include un coder stereo incorporato; un selettore permette di operare in modalità Mono.

Questo eccitatore contiene un filtro passa-basso che riduce le emissioni armoniche al di sotto dei limiti ammessi dalle normative internazionali (CCIR o FCC), e può quindi essere impiegato come trasmettitore connesso direttamente all'antenna.

Caratteristiche audio di rilievo di questo apparato sono i bassi valori di distorsione e di intermodulazione e l'alto rapporto segnale rumore.

Qualità importanti del **TEX150-LCD/S** sono la compattezza e la grande semplicità d'uso. Inoltre la macchina è progettata in modo modulare: le diverse funzionalità sono eseguite da moduli collegati in maggioranza con connettori maschi e femmine o con cavi flat terminati da connettori. Questo tipo di progettazione facilita le operazioni di manutenzione e l'eventuale sostituzione di moduli.

La sezione di potenza RF impiega un moduli MOSFET in grado di erogare 150 W.

La frequenza di lavoro è garantita da un oscillatore di riferimento compensato in temperatura e mantenuta da un sistema a PLL (Phase Locked Loop). Il **TEX150-LCD/S** raggiunge l'aggancio in frequenza in un tempo massimo di trenta secondi dall'accensione.

Il **TEX150-LCD/S** è in grado di lavorare su tutta la banda di frequenze senza richiedere operazioni di taratura e settaggio.

Il sistema di controllo a microprocessore comprende un display LCD sul pannello anteriore e una pulsantiera per l'interazione con l'utente, e implementa le seguenti funzioni:

- Impostazione della potenza di uscita
- Impostazione della frequenza di lavoro
- Attivazione e disattivazione dell'erogazione di potenza
- Misura e visualizzazione dei parametri di lavoro dell'eccitatore
- Comunicazioni con dispositivi esterni

Lo stato della macchina viene indicato da quattro LED presenti sul pannello anteriore: ON, LOCK, FOLDBACK, RF MUTE.

Il software di gestione dell'eccitatore è basato su un sistema a menù. L'utente può navigare fra i diversi sottomenù utilizzando quattro pulsanti: ESC, SINISTRA/SU', DESTRA/GIU', ed ENTER.

Sul pannello posteriore si trovano i connettori di ingresso rete, i connettori di ingresso audio e uscita RF, il connettore per telemetria, il fusibile di protezione, due ingressi per segnali modulati su sottoportanti da appositi codificatori esterni, normalmente utilizzati in Europa per la trasmissione RDS (Radio Data System).

L'eccitatore dispone di un ingresso per alimentazione esterna a 24 Vcc. Questa fonte di alimentazione ausiliaria, che può essere realizzata dall'utente tramite batterie-tampone, viene usata automaticamente in caso di assenza della tensione di rete.



NOTA: Utilizzando l'ingresso per alimentazione esterna a 24Vcc la macchina non riesce ad erogare i 150W di potenza massima in uscita.

5. Guida rapida all'installazione ed uso

Questo capitolo contiene le indicazioni necessarie per l'installazione e l'uso della macchina. Nel caso qualche aspetto non risultasse completamente chiaro, ad esempio quando si utilizza la macchina per la prima volta, si consiglia di leggere con attenzione l'intera descrizione contenuta in questa manuale.

5.1 Preparazione

Disimballare l'eccitatore e prima di ogni altra operazione verificare l'assenza di eventuali danni dovuti al trasporto. Controllare in particolare che tutti i connettori siano in perfette condizioni.

Controllare che il valore della tensione di alimentazione coincida con la tensione di rete disponibile. I fusibili di protezione sono accessibili dall'esterno sul pannello posteriore (vedi figura 6.2). Per controllarne l'integrità o per un'eventuale sostituzione, estrarre il portafusibile con un cacciavite. I fusibili da utilizzare sono:

6.3 A5x20

Controllare che gli interruttori del **TEX150-LCD/S** siano in posizione "OFF". L'eccitatore dispone di due interruttori: uno è incorporato nello zoccolo VDE per il cavo di alimentazione di rete e interrompe completamente l'alimentazione di rete della macchina, mentre il secondo si trova sul pannello anteriore e agisce inibendo l'alimentatore switching della macchina.

Collegare l'uscita RF dell'eccitatore al cavo d'antenna o ad un carico fittizio in grado di dissipare la potenza generata dal **TEX150-LCD/S**.



ATTENZIONE: se privo di carico, non toccare il connettore RF output durante il funzionamento della macchina onde evitare shock elettrici e folgorazioni.

Connettere il cavo di rete nell'apposito connettore MAINS sul pannello posteriore (vedi figura 6.2).



ATTENZIONE: il connettore di alimentazione è una morsettiera, assicurarsi che il cavo non sia sotto tensione al momento del collegamento.



ATTENZIONE: è indispensabile che l'impianto di rete sia provvisto di messa a terra per assicurare sia la sicurezza degli operatori che il corretto funzionamento dell'apparato.

Collegare i segnali audio e RDS/SCA delle proprie sorgenti ai connettori di ingresso del **TEX150-LCD/S** aiutandosi con le indicazioni dello schema in figura 6.2.

5.2 Uso

Dare tensione all'eccitatore mettendo in posizione "ON" l'interruttore che si trova sul pannello frontale.

Entrare nel menù "Set" ed impostare la frequenza di lavoro desiderata. Per la descrizione dei vari menù, vedere il capitolo 5.4.

Tramite gli switch ed i trimmer che si trovano sul pannello posteriore, impostare le caratteristiche (impedenza, preenfasi, eventualmente stereo/mono) ed i livelli degli ingressi audio e RDS (se utilizzato).



NOTA: All'uscita dalla fabbrica, l'apparecchio viene consegnato con la regolazione della potenza di uscita al minimo e in posizione "OFF". Si consiglia comunque sempre di verificare il livello impostato prima di attivare l'erogazione della potenza, specie se la macchina è usata come modulatore per un amplificatore di potenza.

Dal menu predefinito, impostare il livello di potenza desiderato.

Dal menù "Fnc", attivare l'erogazione della potenza.

5.3 Impostazioni e taratura

Le uniche regolazioni da effettuare manualmente sul **TEX150-LCD/S** sono quelle relative ai livelli e alle modalità di funzionamento audio.

Sul pannello posteriore dell'apparato è presente un trimmer per ciascuno degli ingressi dell'eccitatore; la serigrafia del pannello indica a quale ingresso si riferisce ciascun trimmer. La sensibilità dei diversi ingressi può essere regolata tramite i trimmer nei limiti descritti nella seguente tabella:

Sensibilità d'ingresso in modalità Stereo:

Ingresso	Figura 6.1	Trimmer	Sensibilità	Note
RDS	[13]	[14]	-13 ÷ +13 dBu	Livello in ingresso per deviazione complessiva 75 kHz (0 dB)
SCA1	[29]	[15]	-8 ÷ +13 dBu	Livello in ingresso per deviazione complessiva 7,5 kHz (-20 dB)
SCA2	[30]	[31]	-8 ÷ +13 dBu	
Left	[33]	[32]	-13 ÷ +13 dBu	Livello in ingresso per deviazione complessiva 75 kHz (0 dB)
Right	[17]	[16]	-13 ÷ +13 dBu	

Per regolare il livello di sensibilità degli ingressi, tenere presente che nel menù predefinito è riportato il livello istantaneo di modulazione e che un indicatore segnala il livello di 75 kHz. Per una regolazione corretta, si consiglia quindi di applicare all'ingresso della macchina un segnale di livello pari al livello massimo del proprio programma audio e di regolare il trimmer relativo fino a che la deviazione istantanea non coincide con l'indicazione dei 75 kHz.

Per la regolazione dei livelli degli ingressi delle sottoportanti, si può utilizzare una procedura analoga, aiutandosi con l'opzione "x10" selezionabile dal menù "Fnc". Con questa opzione, il livello di modulazione indicata viene moltiplicato per un fattore 10, sicché l'indicazione tratteggiata del menù predefinito coincide con un valore di deviazione di 7,5 kHz.

Per la versione stereofonica, è presente un apposito menù in cui sono indicati separatamente i livelli dei canali Left e Right con i relativi indicatori dei livelli nominali per la deviazione massima di 75 kHz.

- Preenfasi (switch [6] Figura 6.2):

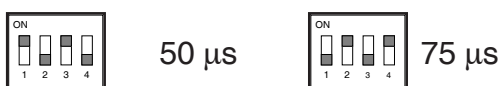

- Impedenza ingressi L e R (tipo XLR) (switch [16] Figura 6.2):

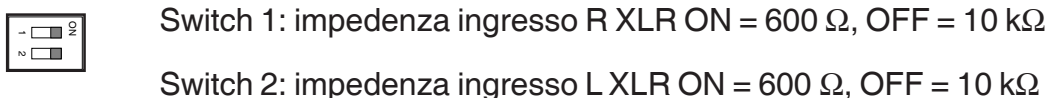

- Modalità di funzionamento/impedenza ingresso MPX (switch [7] Figura 6.2):

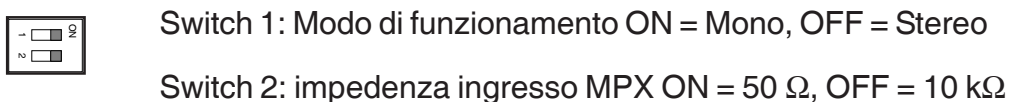

5.4 Software

La macchina è dotata di un display LCD a due righe sul quale viene mostrato un insieme di menù. Una vista complessiva dei menù della macchina è data in figura 5.1.

Sul lato sinistro del display, a seconda dei casi, può essere presente uno dei seguenti simboli:

- ▣ Il parametro evidenziato dalla freccia può essere modificato
- ▣ La freccia indica la riga corrente, il cui parametro non può essere modificato. Questo simbolo è presente nei menù composti da più di due righe come aiuto nello scorrimento del menù.

All'accensione, il display LCD mostra la schermata predefinita, con la rappresentazione grafica del livello istantaneo di modulazione e l'indicazione del valore della potenza diretta erogata:



```

Mod: [10 bars]
Fwd: 97 W
    
```

La barra sulla destra della voce "Mod" indica in tempo reale l'andamento della modulazione; la barra tratteggiata segnala il livello di modulazione massimo nominale di 75 kHz (100%).

Per **variare il livello di potenza impostato**, selezionare con il pulsante GIU' la riga relativa alla potenza e mantenere premuto il pulsante ENTER fino a che non si entra in modalità di modifica.

La schermata che viene mostrata in modalità modifica è simile alla seguente:



```

[Full bar]
▶ Fwd: 97 W
    
```

La riga inferiore riporta la lettura istantanea della potenza (in questo esempio 97W), mentre la barra indica il livello impostato. Per aumentare il livello, premere il pulsante DESTRA/GIU', per ridurlo premere SINISTRA/SU'. Mano a mano che il livello impostato aumenta o diminuisce, la barra si allunga o si accorcia per visualizzare l'impostazione corrente. Una volta raggiunto il livello desiderato, premere ENTER per confermare ed uscire al menù predefinito.

Si noti che il valore impostato viene memorizzato in ogni caso, quindi se si preme ESC o se si lascia trascorrere il tempo di timeout senza premere alcun tasto, la potenza rimarrà all'ultimo livello impostato.

Premendo il pulsante ESC mentre ci si trova nel menù predefinito, viene mostrata all'utente la seguente **schermata di selezione**, dalla quale è poi possibile accedere a tutti gli altri menù:

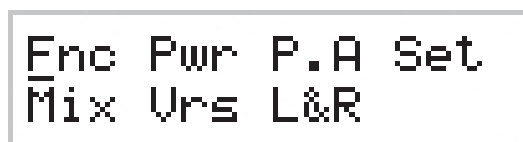

```

Fnc Pwr P.A Set
Mix Urs L&R
    
```

Per entrare in uno dei sottomenù, selezionarne il nome (che sarà sottolineato da un cursore lampeggiante) con i pulsanti DESTRA o SINISTRA e quindi premere il pulsante ENTER.

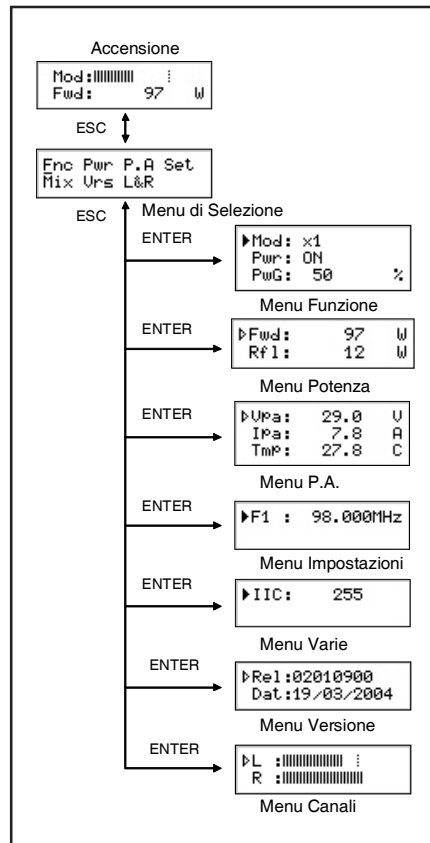
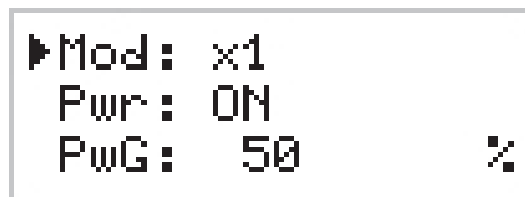

Figure 5.1

Se si desidera invece tornare al menu predefinito, è sufficiente premere nuovamente il pulsante ESC.

La figura 5.1 mostra l'insieme completo dei menu della macchina.

5.4.1 Menù Funzionamento (Fnc)



Da questo menù l'utente può settare la **modalità di visualizzazione** della deviazione, attivare o disattivare l'**erogazione di potenza** da parte dell'eccitatore e impostare la percentuale di potenza di **Power Good**.

Per agire su una delle voci, selezionare la riga relativa con i pulsanti SU' e GIU' e quindi premere e mantenere premuto il pulsante ENTER fino a che il comando non viene accettato. In questo modo il settaggio di Pwr passerà da On a Off o viceversa e il settaggio di Mod da "x1" a "x10" o viceversa. Per modificare il valore percentuale di Power Good è sufficiente, dopo aver selezionato la voce PWG, modificarne il valore con i pulsanti SU' e GIU' e quindi confermare con ENTER.

In modalità “x10” l’indicazione della deviazione istantanea viene moltiplicata per un fattore 10, per cui l’indicatore tratteggiato sul menù predefinito viene a coincidere con il valore 7,5 kHz anziché 75 kHz. Questa modalità di visualizzazione è utile quando si vogliono visualizzare bassi livelli di deviazione, ad esempio quelli dovuti al tono pilota o alle sottoportanti.

La funzione Power Good è una funzione di controllo e allarme sulla potenza erogata. Quando la potenza in uscita scende al di sotto del valore di soglia di Power Good impostato, la macchina modifica lo stato di un pin del connettore DB15 “Remote” sul pannello posteriore (figura 6.2 nota [14]).

Il valore percentuale di Power Good si riferisce alla potenza nominale della macchina, ossia a 150 W, non alla potenza diretta erogata. Per cui se si imposta un valore pari a 80%, esso corrisponderà a 120 W indifferentemente dalla potenza impostata.

5.4.2 Menù potenza (Pwr)

Questa schermata, mostra all’utente le misure relative all’erogazione di potenza dell’eccitatore:

- Potenza diretta (Fwd)
- Potenza riflessa (Rfl)

P Fwd :	97	W
Rfl :	12	W

I valori riportati sono “letture”, e quindi non sono modificabili (notare il triangolino vuoto). Per modificare l’impostazione della potenza, usare il menù predefinito come descritto in precedenza.

5.4.3 Menù Power Amplifier (P.A)

Questa schermata, composta di tre linee che si possono scorrere con i pulsanti SU' e GIU', mostra all’utente le misure relative al finale di potenza dell’apparato:

- Tensione (VPA)
- Corrente assorbita (IPA)
- Temperatura (TMP)

P Vpa :	29.0	V
Ipa :	7.8	A
Tmp :	27.8	C

5.4.4 Menù Impostazioni (Set)

Questo menù permette di leggere e impostare la frequenza di lavoro.



```
▶F1 : 98.000MHz
```

Premendo e mantenendo premuto il pulsante ENTER, si potrà modificare la frequenza impostata mediante i pulsanti SU' (la frequenza aumenta) e GIU'.

Dopo aver impostato un nuovo valore di frequenza, premere il pulsante ENTER per confermare la scelta; l'eccitatore si sgancerà dalla frequenza corrente (il LED LOCK si spegne) e si aggancerà alla nuova frequenza di lavoro (LOCK torna ad accendersi). Premendo invece ESC o lasciando trascorrere il timeout, la frequenza rimarrà impostata al valore precedente.

5.4.5 Menù Varie (Mix)

Questo menù permette di impostare l'indirizzo della macchina in un collegamento in bus seriale di tipo I²C:



```
▶IIC: 255
```

L'indirizzo di rete I²C è rilevante quando l'eccitatore è connesso in un sistema di trasmissione RVR che prevede l'uso di questo protocollo. Si raccomanda, comunque, di non modificarlo senza motivo.

5.4.6 Menù Versioni (Vrs)

Questa schermata mostra la versione e la data di rilascio del software.

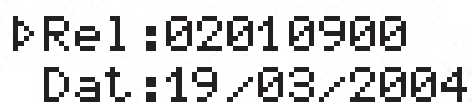

```
▶Rel:02010900  
Dat:19/03/2004
```

5.4.7 Menù Canali (L&R)

I livelli degli ingressi dei canali destro e sinistro vengono rappresentati tramite barre orizzontali come indicato dalla figura seguente.

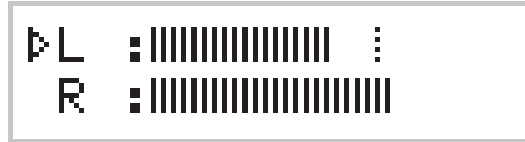

L'indicatore tratteggiato indica il livello che corrisponde alla deviazione del 100% per ciascun canale.

6 Descrizione Esterna

Questo capitolo descrive gli elementi presenti nel pannello frontale e posteriore del TEX150-LCD/S.

6.1 Pannello Frontale

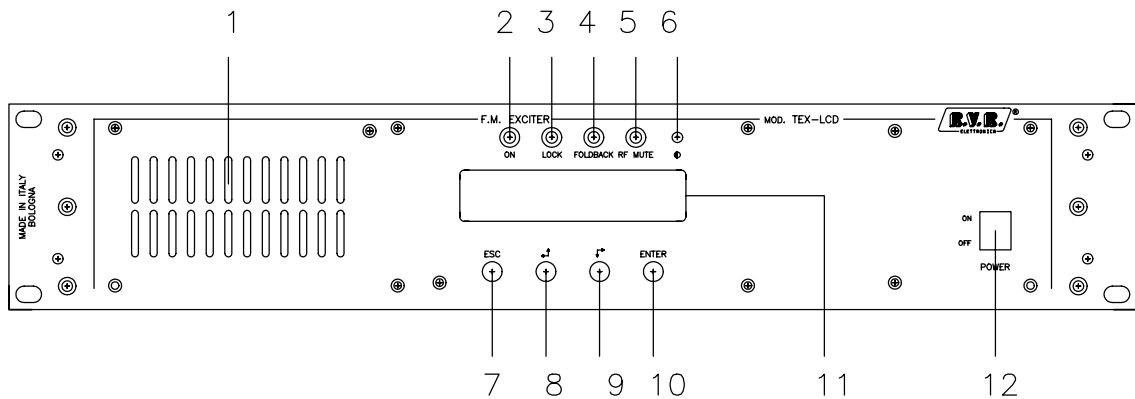

Figure 6.1

- | | |
|------------------|---|
| [1] AIR FLOW | Griglia per il passaggio del flusso di ventilazione |
| [2] ON | LED verde, illuminato quando l'eccitatore è alimentato |
| [3] LOCK | Se acceso indica che il PLL è agganciato alla frequenza di riferimento |
| [4] FOLDBACK | LED giallo, se acceso indica l'intervento della funzione di foldback (riduzione automatica della potenza erogata) |
| [5] R.F. MUTE | Se acceso indica che l'eccitatore non sta erogando potenza a perchè inibito da un interlock esterno |
| [6] CONTRAST | Trimmer di regolazione del contrasto del display |
| [7] ESC | Pulsante da premere per uscire da un menù |
| [8] SINISTRA/SU' | Pulsante per la navigazione nel sistema a menù e per la modifica dei parametri |
| [9] DESTRA/GIU' | Pulsante per la navigazione nel sistema a menù e per la modifica dei parametri |
| [10] ENTER | Pulsante per la conferma di un parametro e per l'ingresso nei menù |
| [11] DISPLAY | Display a cristalli liquidi |
| [12] POWER | Tasto ON/OFF. Spegne l'eccitatore senza disconnettere l'alimentazione di rete |

6.2 Pannello Posteriore

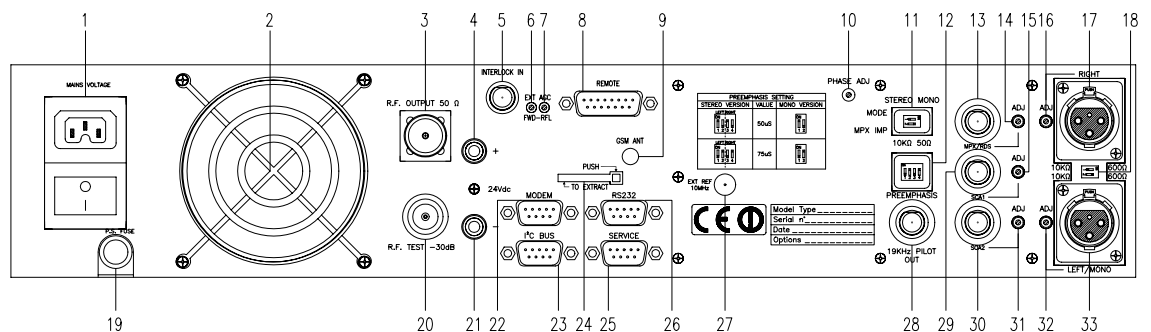

Figure 6.2

[1] PLUG	Preso IEC standard per l'alimentazione di rete, 90-260V 50-60Hz.
[2] AIR FLOW	Griglia per il passaggio del flusso di ventilazione.
[3] R.F. OUT	Connettore RF di uscita, Tipo- N.
[4] 24VDC IN +	Connettore per l'alimentazione esterna a 24V. Polo positivo.
[5] INTERLOCK IN	Connettore BNC di interlock: ponendo a massa il conduttore centrale il trasmettitore viene forzato in modo stand-by.
[6] FWD EXT. AGC	Trimmer per il controllo della potenza erogata in funzione dell'ingresso FWD fold.
[7] RFL EXT. AGC	Trimmer per il controllo della potenza erogata in funzione dell'ingresso RFL fold.
[8] REMOTE	Connettore DB15 per la telemetria del dispositivo.
[9] GSM ANT	Riservato per usi futuri.
[10] PHASE ADJ	Trimmer di regolazione della fase del tono pilota.
[11] MODE/MPX IMP	Dip-switch di selezione sia della modalità di trasmissione (STEREO o MONO) che dell'impedenza dell'ingresso MPX, selezionabile a 50Ω o 10kΩ.
[12] PREEMPHASIS	Dip-switch di impostazione della preenfasi 50 o 75 μs. La preenfasi ha effetto sugli ingressi destro e sinistro in modalità stereo e sull'ingresso mono. Gli ingressi di tipo MPX non sono influenzati dall'impostazione della preenfasi.
[13] MPX/RDS	Connettore BNC di ingresso MPX sbilanciato.
[14] MPX/RDS ADJ	Trimmer di regolazione dei livelli dell'ingresso MPX.
[15] SCA1 ADJ	Trimmer di regolazione del livello dell'ingresso SCA1.
[16] RIGHT ADJ	Trimmer di regolazione dei livelli dell'ingresso Right.
[17] RIGHT	Connettore XLR per l'ingresso audio canale Right.
[18] IMPEDANCE	Dip-switch di selezione dell'impedenza degli ingressi audio bilanciati, selezionabile a 600 Ω o 10 kΩ.
[19] P.S. FUSE	Fusibile per l'alimentazione di rete.
[20] R.F. TEST	Uscita a -30 dB riferita al livello di potenza in uscita, adatta per il monitoraggio della modulazione. Non utilizzabile per analisi spettrale.
[21] 24VDC IN -	Connettore per l'alimentazione esterna a 24V. Polo negativo.
[22] MODEM	Connettore DB9 per le interconnessioni con il modem esterno.
[23] I ² C BUS	Connettore DB9 per comunicazioni in standard I ² C.
[24] GSM SLOT-IN	Riservato per usi futuri
[25] SERVICE	Connettore DB9 per la programmazione dei parametri di fabbrica.
[26] RS232	Connettore DB9 per interfacciamento con gli apparati della telemetria o il Modem GSM.
[27] EXT. REF 10MHZ	Ingresso ausiliario per riferimento esterno della 10MHz per applicazioni avanzate in isofrequenza.
[28] 19KHZ PILOT OUT	Connettore BNC di uscita del tono pilota, utilizzabile per sincronizzare dispositivi esterni come RDS coder.

[29] SCA1	Connettore BNC, ingresso SCA1 sbilanciato.
[30] SCA2	Connettore BNC per ingresso SCA2.
[31] SCA2 ADJ	Trimmer di regolazione dei livelli dell'ingresso SCA2.
[32] LEFT-MONO ADJ	Trimmer di regolazione dei livelli dell'ingresso LEFT-MONO.
[33] LEFT-MONO	Connettore XLR per ingresso audio canale LEFT-MONO.

6.3 Connectors description

6.3.1 RS232

Tipo: DB9 Maschio

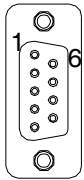

1	NC
2	TX_D
3	RX_D
4	Collegato internamente con 6
5	GND
6	Collegato internamente con 4
7	Collegato internamente con 8
8	Collegato internamente con 7
9	NC

6.3.2 Service (per programmazione dei parametri di fabbrica)

Tipo: DB9 femmina

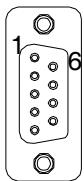

1	NC
2	TX_D
3	RX_D
4	Collegato internamente con 6
5	GND
6	Collegato internamente con 4
7	Collegato internamente con 8
8	Collegato internamente con 7
9	NC

6.3.3 I²C Bus

Tipo: DB9 maschio

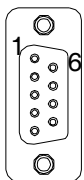

1	NC
2	SDA Serial Data
3	SCL Serial Clock
4	NC
5	GND GND
6	NC
7	NC
8	NC
9	NC

6.3.4 Remote

Tipo: DB15 femmina

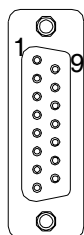

Pin	Nome	Tipe	Significato
1	Interlock	IN	Inibisce la potenza se chiuso a GND
2	Ext AGC FWD	IN	Segnale est. per limitazione potenza (AGC)
3	GND		Massa
4	SDA IIC	I/O	Dati seriali per comunicazioni IIC
5	VPA TIm	OUT anal.	Tensione alimentazione PA: 5 V per 62 V
6	FWD tIm	OUT anal.	Potenza diretta: 3 V per 600 W
7	Power Good	OUT digit.	Open collector, attivo quando la potenza è al di sopra della soglia impostata (cap. 5.4.1)
8	GND		Massa
9	GND		Massa
10	Ext AGC RFL	IN	Segnale est. per limitazione potenza (AGC)
11	SCL IIC	I/O	Clock per comunicazioni IIC
12	IPA TIm	OUT anal.	Corrente alimentazione PA: 5 V per 46 A
13	RFL TIm	OUT anal.	Potenza riflessa: 3 V per 100 W
14	On cmd	IN digit.	Un impulso a massa (500 ms) attiva l'erogazione di potenza
15	OFF cmd	IN digit.	Un impulso a massa (500 ms) inibisce l'erogazione di potenza

6.3.5 Left (MONO) / Right

Tipo: XLR femmina

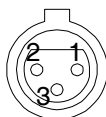

1	GND
2	Positivo
3	Negativo

7. Specifiche Tecniche

7.1 Caratteristiche meccaniche

Dimensioni pannello	483 mm (19") x 132.5 mm (2 HE)
Profondità chassis	389 mm (15,32")
Profondità totale	400 mm (15,75")
Peso	Circa 6,5 Kg
Temperatura di funzionamento	-10 °C ÷ 50 °C

7.2 Caratteristiche Elettriche

Generali

Potenza RF in uscita	0-150 W regolabile con continuità
Banda di frequenza	87.5MHz ÷ 108MHz, passo 10kHz (è possibile specificare passi diversi al momento dell'ordine)
Programmazione frequenza	Diretta via software
Stabilità in frequenza	±1ppm da -10°C a 50°C
Tipo di modulazione	Modulazione diretta della portante
Soppressione di spurie e armoniche	Rispetta o supera le norme FCC e CCIR < 75dBc (tipica 80dBc)
Capacità di modulazione	Rispetta o supera le norme FCC e CCIR 180khz MPX o Mono, 150 KHz Stereo
Modulazione AM asincrona residua	≥ 65dB o inferiore rispetto a 100% AM, senza deenfasi (tipica 70 dB)
Modulazione AM sincrona residua	≥ 50dB o inferiore rispetto a 100% AM, modulazione FM 75 kHz at 400Hz, senza deenfasi (tipica 60dB)
Connettore di Alimentazione C.A.	IEC Standard
Alimentazione C.A.	115/230 V ±15%
Power Factor	0,6
Assorbimento di potenza apparente C.A.	440VA
Assorbimento di potenza attivo	260W
Consumo a 150 W RF	≅ 0,85 kVA
Ventilazione	Forzata, con ventola interna
Disturbo Acustico	< 58dBA

Ingressi

Ingressi MPX/Left	Tipo XLR femmina bilanciati o sbilanciati esternamente
Ingresso Right	Tipo XLR femmina bilanciati o sbilanciati esternamente
Ingresso MPX/RDS	Tipo BNC sbilanciato
Ingresso SCA/RDS	Tipo BNC sbilanciato
Impedenza di ingresso	10kOhm o 600Ohm, XLR MPX/Left - Right 10kOhm o 50Ohm BNC MPX/RDS selezionabile via DIP-switch
Livello di ingresso	-13dBu ÷ +13dBu, regolazione fine continua con trimmer
Preenfasi	Selezionabile: 0 50 us (CCIR) 75 us (FCC)

Ingressi SCA/RDS	Tipo BNC sbilanciato
Impedenza degli ingressi SCA/RDS	10 kOhm
Livello degli ingressi SCA/RDS	-8dBu ÷ +13dBu, regolazione fine continua con trimmer

Uscite

RF Out	Connettore femmina Tipo-N con impedenza 50 Ohm
RF Monitor	Connettore BNC, livello approx. -60dB rispetto all'uscita RF, impedenza 50 Ohm
Pilot Out	Connettore femmina tipo BNC
Tono pilota 19 KHz	1 Vpp

Funzionamento MONO

S/N FM	> 80dB (tipica 85dB) rispetto a ± 75 kHz di picco, misurati nella banda 20Hz ÷ 23kHz con deenfasi 50 us, detector RMS > 73dB rispetto a ± 75 kHz di picco, CCIR non pesato con deenfasi 50 us, detector Qpk > 68dB rispetto a ± 40 kHz di picco, CCIR pesato con deenfasi 50 us, detector Qpk
Risposta ampiezza/frequenza	better than ± 0.5 dB (tipica ± 0.2 dB), 30Hz ÷ 15Khz
Distorsione armonica totale (THD)	< 0.1% (tipica 0.07%), THD+N 30Hz ÷ 15Khz
Distorsione di Intermodulazione	< 0.02%, misurata con toni a 1KHz e 1.3KHz, 1:1 ratio, a 75KHz
Distorsione di Intermodulazione transitorio	< 0.1% (tipica 0.05%), misurata con 3.18KHz aonda quadra e 15KHz onda sinusoidale, a 75KHz

Funzionamento MPX

S/N FM	> 80dB (tipica 85dB) rispetto a ± 75 kHz di picco, misurati nella banda 20Hz ÷ 100kHz con deenfasi 50 us, detector RMS
Risposta ampiezza/frequenza	± 0.2 dB, 30Hz ÷ 53Khz ± 0.5 dB, 30Hz ÷ 100Khz
Distorsione armonica totale (THD)	< 0.1%, 30Hz ÷ 53Khz < 0.15%, 30Hz ÷ 100Khz
Distorsione di Intermodulazione	< 0.05%, misurata con toni a 1KHz e 1.3KHz, 1:1 ratio, a 75KHz
Distorsione di Intermodulazione transitorio	< 0.1% (tipica 0.05%), misurata con 3.18KHz a onda quadra e 15KHz onda sinusoidale, a 75KHz
Separazione stereo	> 50 dB (tipica 60dB), 30Hz ÷ 53Khz

Funzionamento Stereo

S/N FM	> 75dB (tipica 78dB) rispetto a ± 75 kHz di picco, misurati nella banda 20Hz ÷ 23kHz con deenfasi 50 us, L&R demodulati, detector RMS > 65dB rispetto a ± 75 kHz di picco, CCIR non pesato con deenfasi 50 us, L&R demodulati, detector Qpk > 58dB rispetto a ± 40 kHz di picco, CCIR
--------	---

	pesato con deenfasi 50 us, L&R demodulati, detector Qpk
Risposta ampiezza/frequenza	$\pm 0.5\text{dB}$, 30Hz ÷ 15Khz
Distorsione armonica totale (THD)	< 0.05%, THD+N 30Hz ÷ 15Khz
Distorsione di Intermodulazione	$\leq 0.03\%$, misurata con toni a 1KHz e 1.3KHz, 1:1 ratio, a 75KHz
Distorsione di Intermodulazione transitorio	< 0.1% (tipica 0.05%), misurata con 3.18KHz a onda quadra e 15KHz onda sinusoidale, a 75KHz
Separazione stereo	> 50 dB (tipica 55 dB)
Rapporto Main/Sub	> 40 dB (tipica 45 dB)

Funzionamento SCA

Risposta ampiezza/frequenza	$\pm 0.5\text{dB}$, 40Hz ÷ 100Khz
Diafonia del canale principale o stereo	> 75 dB (tipica 78 dB) rispetto a $\pm 75\text{kHz}$ di picco, misurati nell'intera banda con deenfasi 0 us, con tono 67KHz sull'ingresso SCA, a 7,5KHz di deviazione > 78 dB (tipica 80 dB) rispetto a $\pm 75\text{kHz}$ di picco, misurati nell'intera banda con deenfasi 0 us, con tono 67KHz sull'ingresso SCA, a 7,5KHz di deviazione

Connessioni ausiliarie

Interlock	2 Connettori tipo BNC femmina: ponendo a massa il conduttore centrale il trasmettitore viene forzato in modo stand-by.
Ext. ref. 10MHz	Tipo SMA
RS232	DB9 femmina
Service	DB9 femmina
I ² C Bus	DB9 femmina
Modem	DB9 femmina
Interfaccia remoto	DB15 femmina
Interfaccia Telemetria	Tipo DB15 femmina, fornisce indicazioni sullo stato della macchina

Opzioni

/10MHZ	Ingresso 10MHz
--------	----------------

8. Principi di funzionamento

Una vista schematica dei moduli e delle connessioni che compongono il **TEX150-LCD/S** è riportata in figura 8.1.

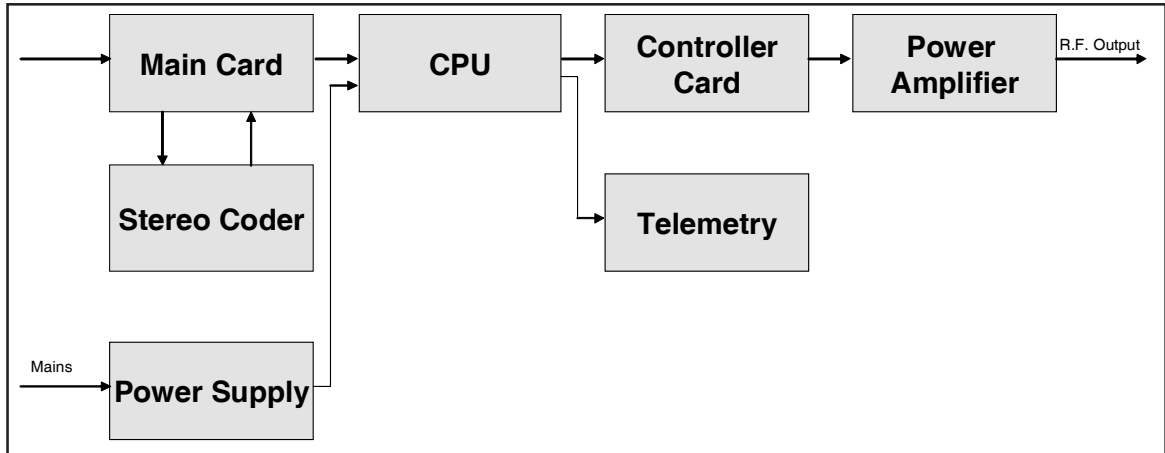

Figure 8.1

Nel seguito viene data una breve descrizione delle funzionalità di ogni modulo, gli schemi completi ed i layout delle schede sono riportati in “Appendice Tecnica” Vol.2.

8.1 Alimentatore

L'alimentatore del **TEX150-LCD/S** è un'unità di tipo switching la cui uscita principale a +28 V alimenta l'amplificatore RF della macchina. Sull'alimentatore sono presenti anche gli stabilizzatori per la generazione delle tensioni continue di +5 V, -15V, +8V e +18 V per l'alimentazione degli altri circuiti dell'apparato. Sull'alimentatore sono connessi gli ingressi di tensione continua ausiliaria a 24 V, che viene usata automaticamente per tamponare eventuali assenze di alimentazione di rete.

8.2 Scheda pannello

La scheda pannello contiene il microcontrollore (PIC16F877) che implementa il software di controllo della macchina, il display e gli altri elementi che servono per interfacciarsi con l'utente.

La scheda si interfaccia con gli altri moduli della macchina sia per la distribuzione delle alimentazioni che per il controllo e le misure.

8.3 Scheda Main

La scheda main realizza le seguenti funzioni:

- Trattamento degli ingressi audio e SCA
- Generazione della portante

- Modulazione
- Amplificazione R.F. (Driver)

La scheda contiene anche un coder stereofonico.

8.3.1 Sezione ingressi audio

La sezione ingressi audio contiene i circuiti che realizzano le seguenti funzioni:

- Selezione dell'impedenza di ingresso
- Filtraggio a 15 kHz del canale mono
- Preenfasi del canale mono
- Miscelazione dei canali mono, MPX e SCA
- Clipper (limita il livello del segnale modulante in modo che la deviazione di frequenza non superi il livello di 75 kHz)
- Misura del segnale modulante

Nella scheda sono presenti due filtri a 15 kHz per il filtraggio di entrambi i canali L e R, ed un generatore stereofonico integrato.

8.3.2 Sezione PLL/VCO

Questa sezione della scheda genera il segnale in radiofrequenza modulato. E' basato su uno schema a PLL che utilizza un PLL integrato di tipo MB15E06.

8.3.3 Sezione Driver

Prima di essere passato all'amplificatore finale di potenza, il segnale RF viene preamplificato in questa sezione tramite un transistor BFR540. Quando l'eccitatore viene messo in stand-by, il driver viene inibito.

8.4 Amplificatore di potenza

Lo stadio finale di potenza è racchiuso in un contenitore metallico totalmente schermato fissato nella parte centrale dell'apparato.

Il segnale RF proveniente dalla scheda "main" giunge al pilota, viene amplificato e quindi inviato allo stadio finale che provvede all'ultima amplificazione fino a 150W.

L'amplificatore è realizzato in due stadi, il primo realizzato con il BLF244, ed il secondo con un BLF147.

Oltre alla vera e propria amplificazione RF, questo circuito realizza le seguenti funzioni:

- Controllo del livello di potenza in uscita in funzione dell'impostazione

- Riduzione della potenza erogata in presenza di alti livelli di potenza riflessa
- Misura tramite accoppiatori direzionali della potenza diretta e riflessa
- Misura della corrente assorbita dall'amplificatore di potenza
- Misura della temperatura
- Filtraggio passa-basso del segnale RF in uscita

Su questa scheda è presente un prelievo RF a -30dB circa rispetto all'uscita che è disponibile su un connettore BNC al di sotto del connettore di uscita del trasmettitore. Questo prelievo è utile per verificare le caratteristiche della portante, ma non quelle delle armoniche superiori.

8.5 Scheda di telemetria

Questo dispositivo è progettato per fornire all'utente lo stato di funzionamento della macchina. Tutti i segnali disponibili di ingresso e di uscita della macchina sono riportati sul connettore DB15.

Sulla stessa scheda si trova anche il connettore BNC di "INTERLOCK" per disabilitare il dispositivo. Chiudendo il pin centrale a massa, la potenza d'uscita è ridotta a zero finché il collegamento non viene rimosso.

Quando viene usato con un amplificatore R.V.R., questo connettore viene collegato tramite un connettore BNC-BNC al REMOTE o INTERLOCK dell'amplificatore di potenza. In caso di guasti dell'amplificatore, il conduttore centrale viene posto a massa forzando la macchina ad entrare in modalità stand-by.

8.6 Scheda di controllo

La funzione principale di questa scheda è di controllare e correggere la tensione di polarizzazione del Mosfet della sezione di amplificazione RF.

Inoltre fornisce la misura della corrente assorbita e contiene un circuito per la segnalazione dei guasti nell'alimentatore.

In assenza di condizioni di allarme, la tensione è regolata solo in funzione della potenza di uscita impostata, con un meccanismo di retroazione basato sulla lettura della potenza effettivamente erogata (AGC).

La tensione viene anche influenzata da altri fattori, cioè:

- Eccesso di potenza riflessa
- Segnali di AGC esterni (Ext. AGC FWD, Ext. AGC RFL)
- Eccesso di temperatura
- Eccesso di corrente assorbita dal modulo RF.